

WWW.SDS-INDUSTRIE.COM



VOLETS ROULANTS
BLOC-BAIE

CALAO



VOLETS ROULANTS - PORTES DE GARAGE - FERMETURES CONNECTÉES

CALAO

COFFRE PVC

UN STANDARD DE QUALITÉ

Caractéristiques :

- Coffre en PVC.
- Tablier en aluminium ou en PVC.
- Lame finale en aluminium extrudé avec joint d'isolation.
- Débord du coffre possible (30-32-40-42-60 mm) avec consoles PVC.
- Coulisses en aluminium avec joint anti-bruit.
- Manœuvre au choix, motorisée ou manuelle.
- Verrous automatiques en aluminium extrudé.
- Axe télescopique sur roulement à billes.
- Produit prérégé en usine.



CALAO

LES

CALAO est le bloc baie standard SDS Industrie. Son coffre est en PVC. Très simple à adapter sur vos fenêtres grâce aux points d'ancrage prévus sur le côté des joues, 2 vis assureront la parfaite stabilité de votre coffre sur la menuiserie. De plus, grâce à la forme spécifique des pattes de console, vous avez la possibilité de positionner vos coulisses une fois que l'ensemble menuiserie-coffre à été posé.

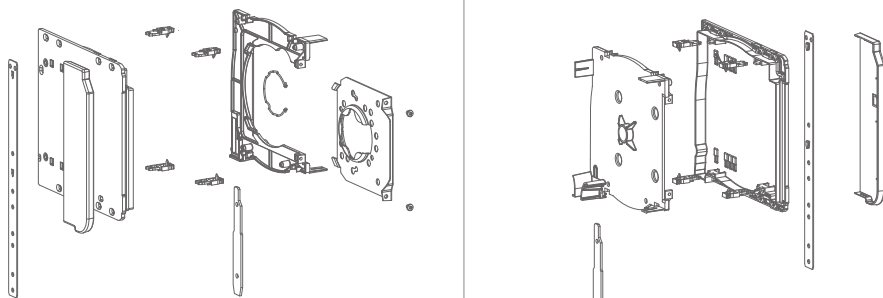

Coefficient de transmission thermique : U_c (W/m.K) = 1.34 (pour un coffre de 1m40) / Perméabilité à l'air : Classe C3 = 6.92 m³/h à 300 Pa / Affaiblissement acoustique : $D_{n,e,W}$ (C;Ctr) = 43 [-1;-3] dB

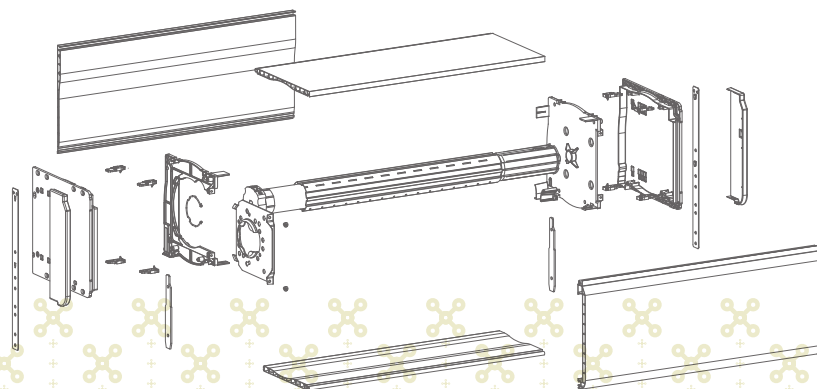

 **SDS**
FERMETURES

VOLETS ROULANTS - PORTES DE GARAGE - FERMETURES CONNECTÉES

WWW.SDS-INDUSTRIE.COM

VOLETS ROULANTS
BLOC-BAIE ALU-PVC

COBAN



VOLETS ROULANTS - PORTES DE GARAGE - FERMETURES CONNECTÉES

COFFRE ALU-PVC

GODAN

JOUEZ LA COULEUR

Caractéristiques :

- Coffre en PVC plaxé aluminium (3 faces en standard).
- Tablier en aluminium ou en PVC.
- Lame finale en aluminium extrudé avec joint d'isolation.
- Consoles en aluminium ou en PVC.
- Débord du coffre possible (30-32-40-42-60 mm) avec consoles PVC.
- Coulisses en aluminium avec joint anti-bruit.
- Manœuvre au choix, motorisée ou manuelle.
- Verrous automatiques en aluminium extrudé.
- Axe télescopique sur roulement à bille.
- Produit pré réglé en usine.

COBAN

LES

Le volet roulant bloc baie COBAN s'adapte à toutes vos dimensions jusqu'à 3m de large. Les faces PVC sont recouvertes d'une feuille d'Aluminium laquée apportant une parfaite harmonie de finition avec la menuiserie, le volet et les coulisses. Vous n'aurez aucune difficulté à accéder au mécanisme grâce à la trappe de visite démontable à l'intérieur du bâtiment. Il est aussi possible de réaliser des coffres en bicolore.

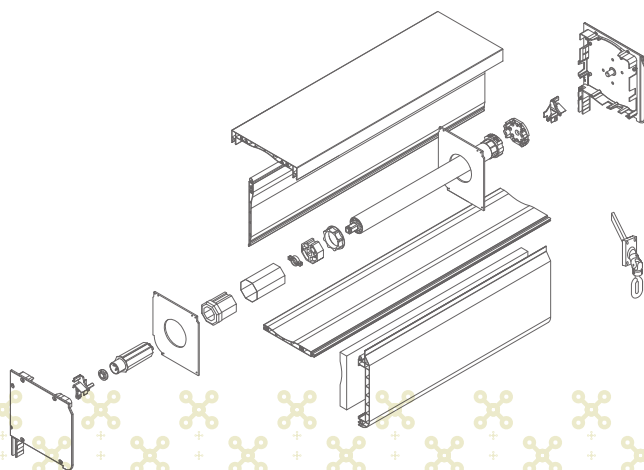
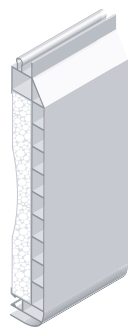
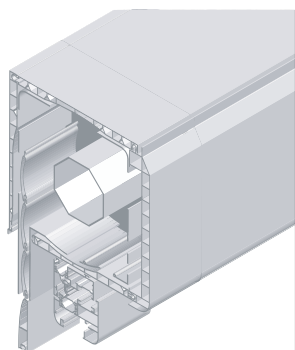

LE CHOIX DU TABLIER



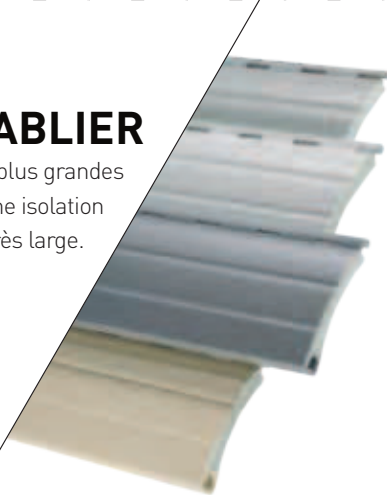







Le tablier Aluminium peut vous permettre de plus grandes dimensions, une réelle résistance aux vents, une isolation thermique et un panel de coloris très large.









COU LEUR

45 COULEURS AU CHOIX

COLORIS STANDARD

	BLANC 9016
	GRIS AGATHE 7038
	GRIS NATUREL
	RAL 7035
	BRUN JAMAÏQUE
	IVOIRE 1015
	CRÈME 23
	NOIR 9005
	GRIS TERRE D'OMBRE 7022
	GRIS ANTHRACITE 7016
	VERT MOUSSE 6005
	ROUGE POURPRE 3004

COLORIS COMPLÉMENTAIRES*

	RAL 6021
	RAL 7012
	BRUN SÉPIA 8014
	RAL 7040
	RAL 8017
	RAL 9007

* Il existe aussi 9 autres coloris complémentaires et 17 coloris spéciaux (soumis à plus-value, merci de nous consulter).

Coloris standard du coffre : blanc.
Tout autre coloris sur coffre fait l'objet d'une plus-value.



NB : RAL approchant.